

CAMANO



LA GARD INC

ISTRUZIONI D'USO E CAMBIO COMBINAZIONE SERRATURA A 3 DISCHI

LE COMBINAZIONI VENGONO SPEDITE APERTE E COMBinate CON UN NUMERO NON SEGRETO 50, IL QUALE DOVRA' ESSERE SOSTITUITO DA UNA NUOVA COMBINAZIONE COMPOSTA DA 3 NUMERI. (La chiusura avviene girando il pomolo in senso antiorario)

APERTURA CON
CODICE DI FABBRICA

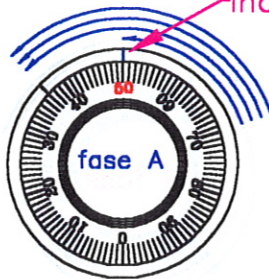

RUOTARE A SX. IL 50 PASSA 3 VOLTE
LA 4 SI FERMA SUL 50

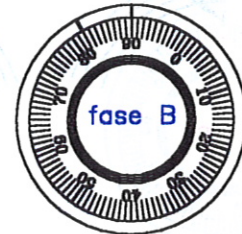

RUOTARE A DX. FINO ALL'ARRESTO
LA COMBINAZIONE E' APERTA

IMPOSTARE LA COMBINAZIONE CON PORTA APERTA E CATENACCI FUORI

CAMBIO CODICE CON
CODICE DI FABBRICA

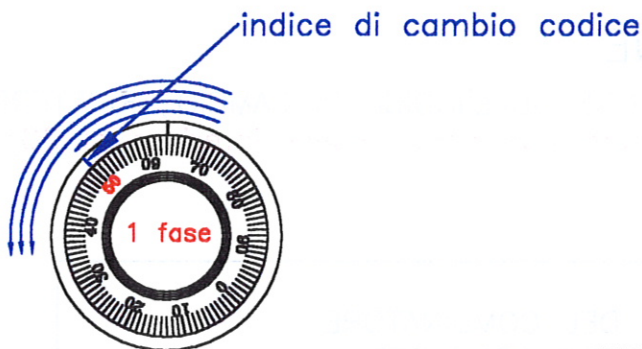

RUOTARE A SX. IL 50 PASSA 3 VOLTE
LA 4 SI FERMA SUL 50 SULL'INDICE DI
CAMBIO

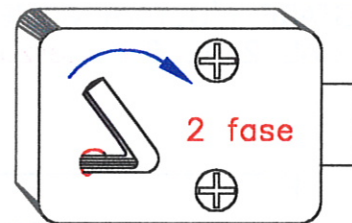

INTRODURRE ALL'INTERNO DELLA PORTA
LA CHIAVE DI CAMBIO NELL'APPOSITO
FORO, E RUOTARLA DI 1/4 DI GIRO
VERSO DX.

IMPOSTAZIONE NUOVA COMBINAZIONE COMPOSTA DA 3 NUMERI (esempio 26-75-42)

IMPORTANTE: NON SI DEVE IMPOSTARE L'ULTIMO NUMERO FRA LO 0 ED IL 20

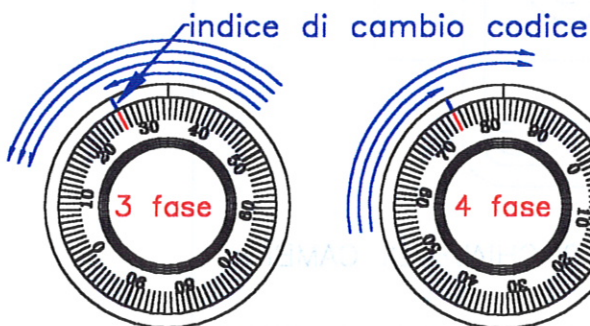

RUOTARE A SX. IL 26 PASSA
3 VOLTE LA 4 SI FERMA
SUL 26

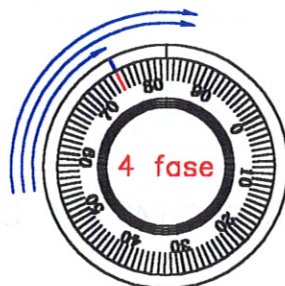

RUOTARE A DX. IL 75 PASSA
2 VOLTE LA 3 SI FERMA
SUL 75

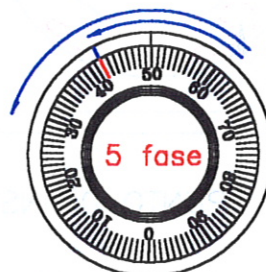

RUOTARE A SX. IL 42 PASSA
1 VOLTA LA 2 SI FERMA
SUL 42

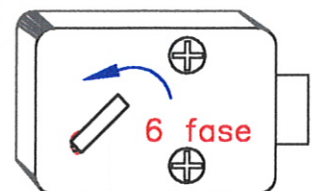

RUOTARE LA CHIAVE DI
1/4 DI GIRO VERSO
SX. ED ESTRARLA

APERTURA VEDI RETRO

CAMANO



LA GARD INC

APERTURA COMBINAZIONE IMPOSTATA CON 3 NUMERI 26-75-42

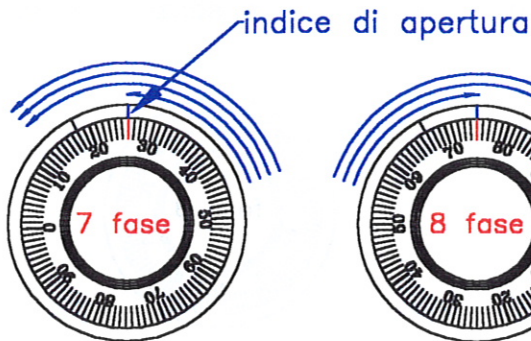

RUOTARE A SX. IL 26 PASSA
3 VOLTE LA 4 SI FERMA
SUL 26

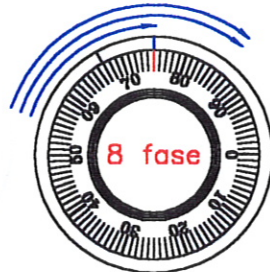

RUOTARE A DX. IL 75 PASSA
2 VOLTE LA 3 SI FERMA
SUL 75

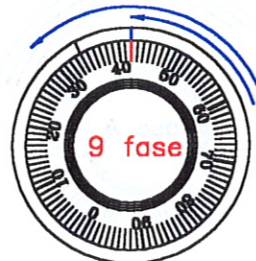

RUOTARE A SX. IL 42 PASSA
1 VOLTA LA 2 SI FERMA
SUL 42

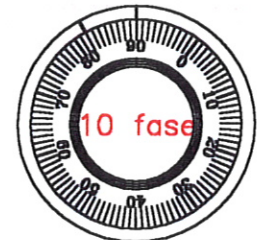

RUOTARE A DX. FINO ALL'ARRESTO
LA COMBINAZIONE E' APERTA

PRIMA DI CHIUDERE LA PORTA PROVARE 2 -3 VOLTE LA
COMBINAZIONE IMPOSTATA

CAMBIO COMBINAZIONE

IMPOSTARE L'ULTIMA COMBINAZIONE SULL'INDICE DI CAMBIO, RIPETERE LE
FASI DAL 2 AL 6 (il terzo numero non deve essere inferiore al 20)

VISTA INTERNA DEL COMBINATORE
PUO' ESSERE UTILE SOLO PER
INTERVENTI PARTICOLARI

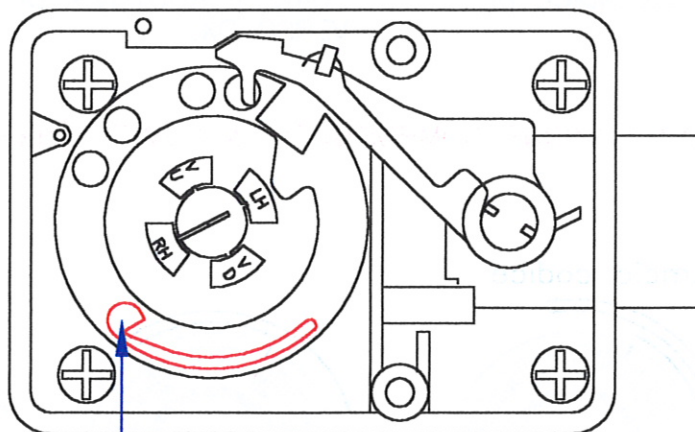

PUNTO DI INSERIMENTO CHIAVE DI CAMBIO

CAMANO

CA.MA.NO. snc VIA FIORENTINA 32 - 52010 SOCI (AREZZO) ITALY
tel. 0575-560139-561783 fax.561286